

### 成品订购码

PSL 6 01 A □ □ - S

① ② ③ ④ ⑤ ⑥ ⑦

①规格代号	②接管口径	③连接螺纹	④节流方式	⑤颜色代号	⑥牙型代号	⑦材质代号
PSL: L型 	4: Φ4mm 6: Φ6mm 8: Φ8mm 10: Φ10mm 12: Φ12mm	连接螺纹: M5: M5X0.8 适用接管口径: Φ4, Φ6	A: 排气节流型 控制流 自由流 调节帽标识符“A” 	颜色代号: 空白: 灰色 颜色定义: 接口: 灰色 本体: 灰色	空白: PT牙	S: 不锈钢304
PSS: 万向型 	4: Φ4mm 6: Φ6mm 8: Φ8mm 10: Φ10mm 12: Φ12mm	01: PT1/8 02: PT1/4 03: PT3/8 04: PT1/2 Φ4, Φ6 Φ8, Φ10 Φ12	B: 进气节流型 自由流 控制流 调节帽标识符“B” 	D: 黑色 接口: 黑色 本体: 黑色		

PSA 6 □ - S

① ② ③ ④

①规格代号	②接管口径	③颜色代号	④材质代号
PSA: 直通型 	4: Φ4mm 6: Φ6mm 8: Φ8mm 10: Φ10mm 12: Φ12mm	颜色代号: 空白: 灰色 接口: 灰色 本体: 灰色 D: 黑色 接口: 黑色 本体: 黑色	S: 不锈钢304

### 产品特性

- 1、不锈钢304材质产品适合禁铜环境;
- 2、尺寸小,重量轻,安装时所占空间少,适用场合更广;
- 3、可有效控制气动执行装置的工作速度以及气压信号的传输;
- 4、流量特性优良,灵敏度高且易于微调;
- 5、排气节流型和进气节流型可选,用于各种型号之执行元件;
- 6、调节杆的设计有防脱落结构;
- 7、螺纹端自带PT螺纹胶,能有效密封螺纹连接部位;
- 8、万向型调速阀(PSS)插管方向可360°调整插管方向。

### 产品规格

使用压力范围	0~10kgf/cm <sup>2</sup> (0~1.0MPa)
负压	-750mmHg(10Torr)
保证耐压力	1.5MPa
使用温度范围(°C)	-20~70
适用软管	尼龙软管或PU管
颜色	灰色/黑色

### 接口端螺纹与插管端内径配置表

产品系列	螺纹规格	接管口径				
		Φ4	Φ6	Φ8	Φ10	Φ12
PSA	-	●	●	●	●	●
	M5	●	●	●		
	PT1/8	●	●	●		
PSL	PT1/4		●	●	●	
	PT3/8		●	●	●	●
	PT1/2			●	●	●
	M5	●				
PSS	PT1/8		●	●		
	PT1/4		●	●	●	
	PT3/8				●	●
	PT1/2					●

### 功能符号



### 内部结构

#### PSA系列

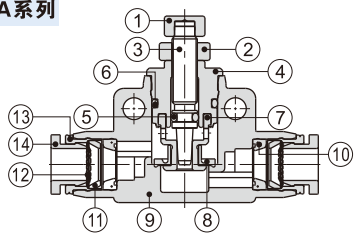

序号	名称	材质	序号	名称	材质
1	调节帽	铝合金	8	异型O令	NBR
2	锁紧帽	铝合金	9	塑胶本体	PBT
3	节流柱	SUS304	10	异型O令	NBR
4	节流体	铝合金	11	定位座	POM
5	O型环	NBR	12	弹簧垫片	不锈钢
6	O型环	NBR	13	定位环	铝合金
7	节流套	铝合金	14	塑胶接口	POM

#### PSL系列

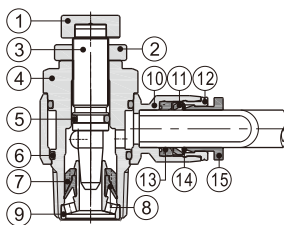

序号	名称	材质	序号	名称	材质
1	调节帽	铝合金	9	节流套	SUS304/铝合金
2	锁紧帽	铝合金	10	塑胶本体	PBT
3	节流柱	SUS304	11	定位座	POM
4	节流体	SUS304	12	定位环	铝合金
5	O型环	NBR	13	异型O令	NBR
6	O型环	NBR	14	弹簧垫片	不锈钢
7	保持架	PBT	15	塑胶接口	POM
8	异型O令	NBR			

#### PSS系列

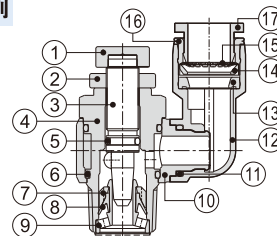

序号	名称	材质	序号	名称	材质
1	调节帽	铝合金	10	塑胶本体	PBT
2	锁紧帽	铝合金	11	O型环	NBR
3	节流柱	SUS304	12	塑胶本体	PBT
4	节流体	SUS304	13	异型O令	NBR
5	O型环	NBR	14	定位座	POM
6	O型环	NBR	15	弹簧垫片	不锈钢
7	保持架	PBT	16	定位环	铝合金
8	异型O令	NBR	17	塑胶接口	POM
9	节流套	SUS304/铝合金			

## PSA、PSL、PSS系列

### 外部规格

#### PSL系列

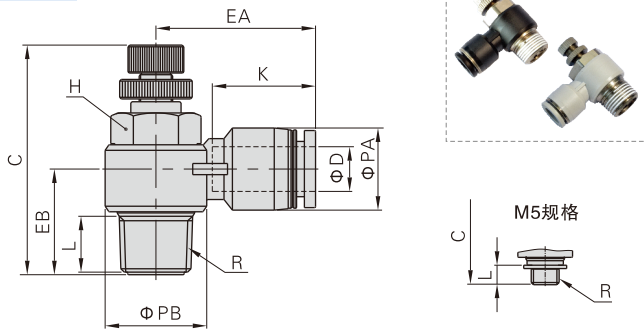

型号\符号 [注1]	ΦD	R	ΦPA	ΦPB	L	C		K	EA	EB	H对边	重量(g)
						max	min					
PSL4M5□-S	4	M5×0.8	9	10	3.5	30	27.5	14	19	9.5	8	6
PSL401□-S		PT1/8	9	14	7.5	41.5	35	14	20.5	15	11	15.5
PSL6M5□-S	6	M5×0.8	12.5	10	3.5	30	27.5	16.5	23.5	11.5	8	7.5
PSL601□-S		PT1/8	12.5	14	7.5	41.5	35	16.5	23	15.5	11	16.5
PSL602□-S	6	PT1/4	12.5	18	10	47.5	41	16.5	25	18	14	30
PSL603□-S		PT3/8	12.5	22.5	11	52.5	45.5	16.5	27	20	19	55
PSL801□-S	8	PT1/8	15	14	7.5	41.5	35	18.5	26.5	16.5	11	17
PSL802□-S		PT1/4	15	18	10	47.5	41	18.5	28.5	19	14	31
PSL803□-S		PT3/8	15	22.5	11	52.5	45.5	18.5	29.5	20	19	55.5
PSL804□-S		PT1/2	15	28	14	58.5	51.5	18.5	32	25	24	89
PSL1002□-S	10	PT1/4	18	18	10	47.5	41	21	31	20.5	14	32.5
PSL1003□-S		PT3/8	18	22.5	11	52.5	45.5	21	33	21.5	19	57.5
PSL1004□-S	10	PT1/2	18	28	14	58.5	51.5	21	35.5	25.5	24	90.5
PSL1203□-S		PT3/8	21	22.5	11	52.5	45.5	23	36	23.5	19	59.5
PSL1204□-S	12	PT1/2	21	28	14	58.5	51.5	23	38	27	24	92.5

[注1] "□"代表A或B, A指排气节流型, B指进气节流型。两种规格外形尺寸相同。

#### PSS系列

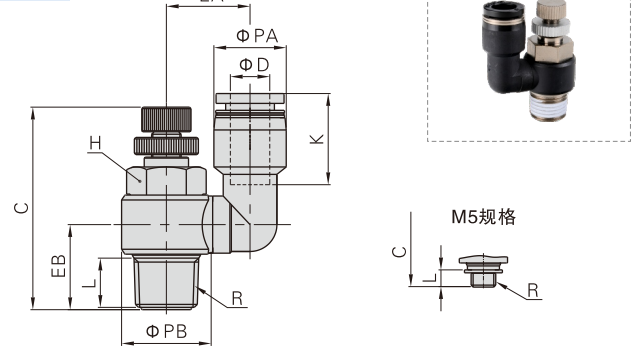

型号\符号 [注1]	ΦD	R	ΦPA	ΦPB	L	C		K	EA	EB	H对边	重量(g)
						max	min					
PSS4M5□-S	4	M5×0.8	9	10	3.5	30	27.5	14	12.5	9.5	8	7.5
PSS601□-S	6	PT1/8	12.5	14	7.5	41.5	35	17	17	15	11	18
PSS602□-S		PT1/4	12.5	18	10	47.5	41	17	19	17.5	14	32.5
PSS801□-S	8	PT1/8	15	14	7.5	41.5	35	18.5	17	15	11	19
PSS802□-S		PT1/4	15	18	10	47.5	41	18.5	19	17.5	14	37.5
PSS1002□-S	10	PT1/4	18	18	10	47.5	41	21	20.5	17.5	14	35
PSS1003□-S		PT3/8	18	22.5	11	52.5	45.5	21	24	20	19	61.5
PSS1203□-S	12	PT3/8	21	22.5	11	52.5	45.5	23	25.5	20	19	65
PSS1204□-S		PT1/2	21	28	14	58.5	51.5	23	28	25	24	98.5

[注1] "□"代表A或B, A指排气节流型, B指进气节流型。两种规格外形尺寸相同。

#### PSA系列

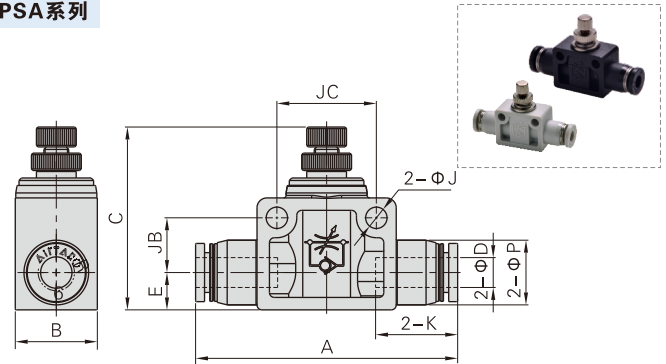

型号\符号	ΦD	A	B	C		ΦP	E	K	ΦJ	JB	JC	重量(g)
				max	min							
PSA4-S	4	41	11	29	26.5	9.5	7	14	3.2	6	14	7.5
PSA6-S	6	52.5	16.5	43.5	36.5	13	7.5	16.5	4.3	11	20	18
PSA8-S	8	59.5	16.5	47	40	15	8.5	18.5	4.3	11	22	23
PSA10-S	10	69	21	53.5	46.5	18	10.5	21	4.3	14.5	26	41.5
PSA12-S	12	78.5	26	58.5	51	21.5	12	23	4.3	17.5	32	66

### 流量特性

#### 控制流道流量

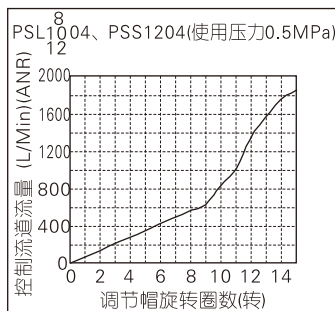
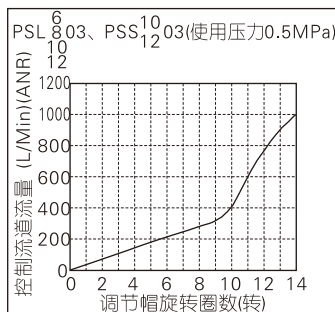
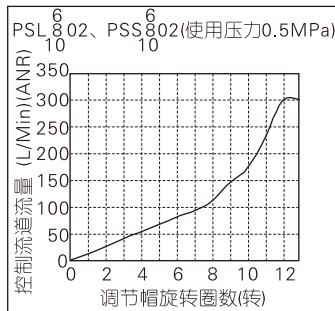
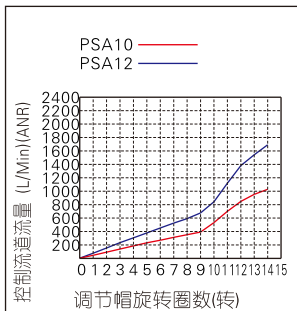
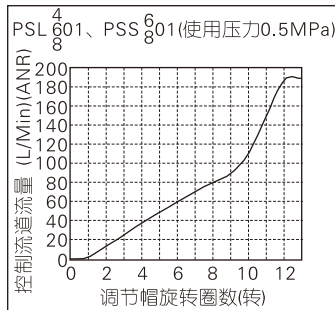
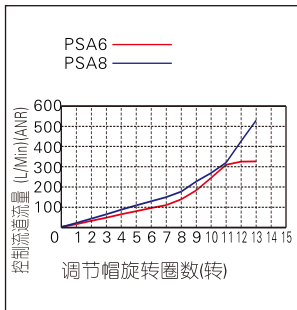
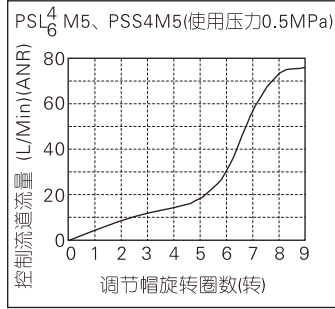
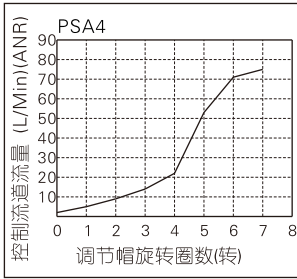



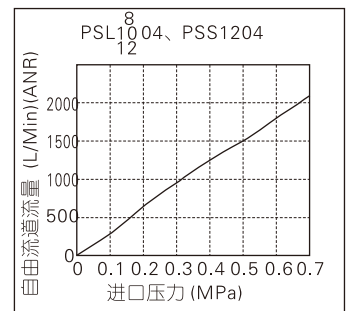
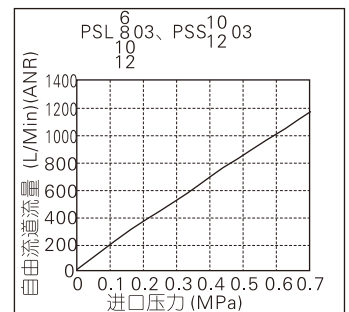
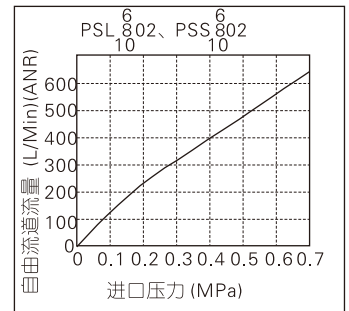
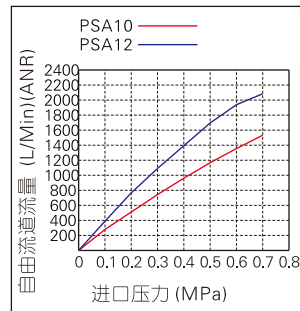
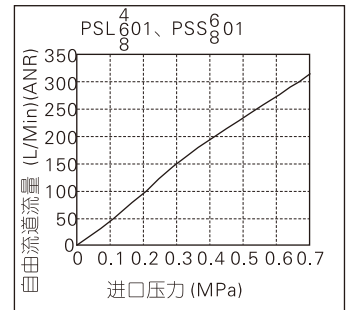
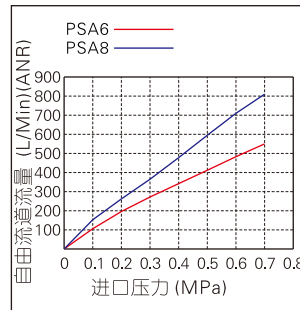
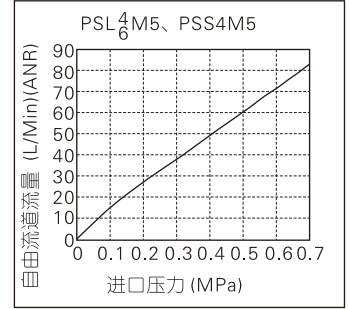
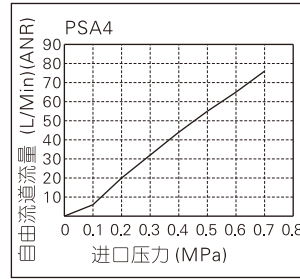

#### 自由流道流量

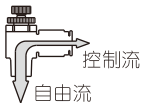

### 选取、安装与使用

#### 一、选取

##### 1、调速阀分为排气节流型与进气节流型：

工作原理示意		产品识别方法
 <p><b>A: 排气节流型</b> 1、气流从螺纹端流向插管端时，受到节流限制。 2、气流从插管端流向螺纹端时可以自由流通。</p>	<p>调节帽上有标识符“A”</p> 	
 <p><b>B: 进气节流型</b> 1、气流从螺纹端流向插管端时可以自由流通。 2、气流从插管端流向螺纹端时，受到节流限制。</p>	<p>调节帽上有标识符“B”</p> 	

##### 2、根据实际使用状况，选取不同节流方式，优先选用排气节流方式。

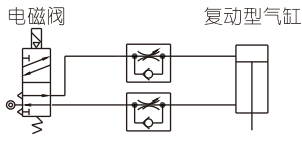
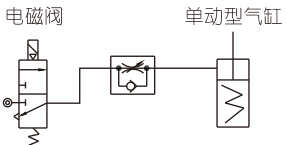
2.1、排气节流型调速阀应用实例	2.2、进气节流型调速阀应用实例
 <p>电磁阀      复动型气缸</p> <p>排气节流型调速阀</p>	 <p>电磁阀      单动型气缸</p> <p>进气节流型调速阀</p>

#### 二、安装

##### 1、气管的拔、插方法：

###### 1.1、插入气管

只需要简单地将气管插入调速阀的管端，气管端面顺利通过弹簧垫片、异型O令直至快插接头底端面，此时弹簧垫片会牢牢锁住气管使其不易被拔出。

###### 1.2、拔出气管

拔出气管前，先向下推动塑胶接口，弹簧垫片打开，这样气管才可以被拔出。

注：拔出气管前，请确保气管内的气压是零。

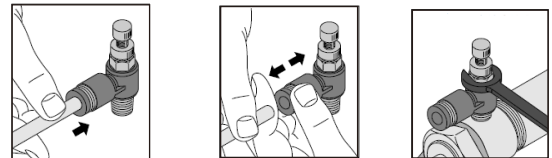

##### 2、调速阀的拧入方法：

采用外六角板手按右图所示方法将调速阀拧入气缸进/出口螺孔即可。

注：紧固力矩及螺纹拧入深度请参考快插接头相应内容。

#### 三、使用

##### 1、气缸速度的调节方法：

1.1、请确认调速阀处于关闭状态下，方可通入压缩空气。否则当调速阀处于开启状态而通入压缩空气时，气缸可能会因速度过快而飞出产生事故；

1.2、用手缓慢旋转调节帽，旋转后并锁紧锁紧帽，即可调节气缸速度。顺时针转动可以减少通过调速阀的压缩空气流量，从而降低气缸的速度；逆时针转动可以增加通过调速阀的压缩空气流量，从而加大气缸的速度。

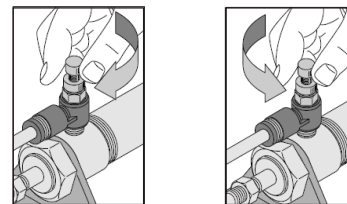

##### 2、调速阀的使用：

2.1、禁止使用除手以外的其它工具转动调节帽，当调节帽处于上、下两极限端位置时，不可对其施加额外外力，否则可能会对阀体造成损坏而产生漏气；

2.2、调速阀在关闭状态下允许部分内漏，故对严禁产生内漏的场合不建议使用调速阀。