

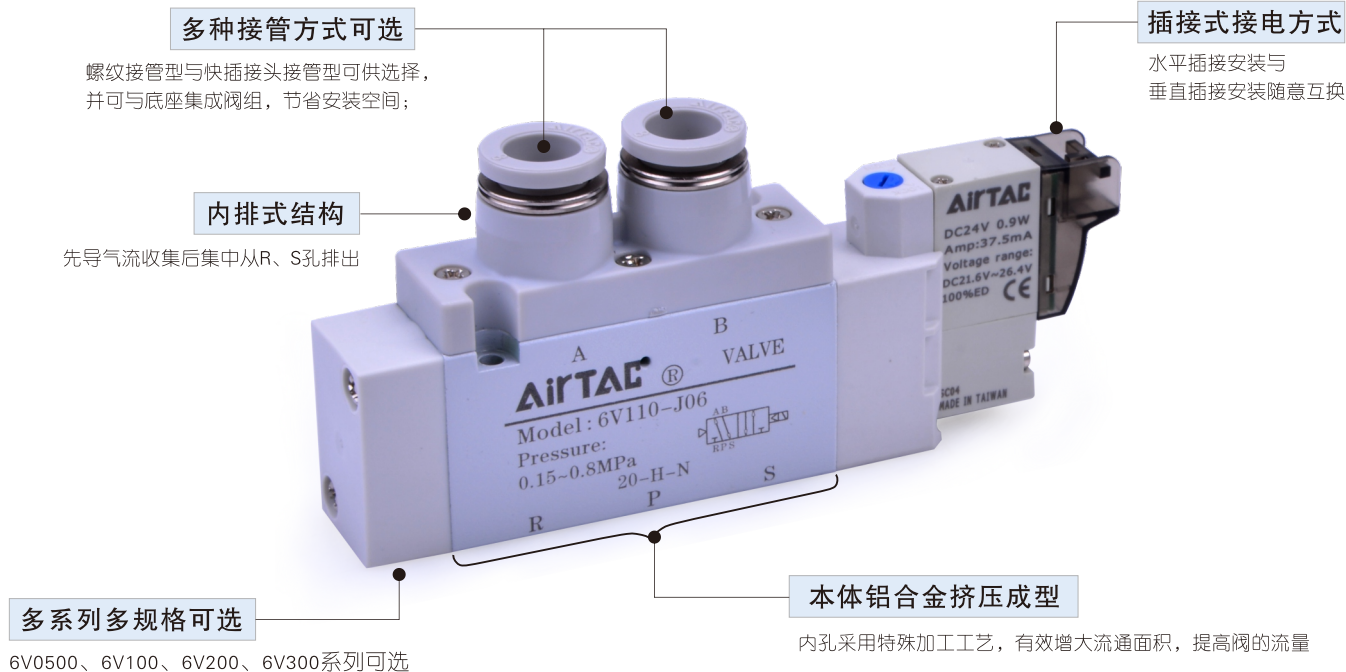

6V系列电磁阀(五口二位、五口三位)

6V系列产品概览



安装与使用

- 1、拿取电磁阀时切勿将其摔、掉落，以免造成电磁阀损坏；
- 2、因电磁先导阀为精密元件故安装调试电磁阀时，切勿让外力碰、撞先导阀，以免因此造成电磁阀损坏；
- 3、使用时请勿随意拆解电磁阀，如因意外引起先导阀螺丝(M1.6×14)松动，请用0.1~0.12N.m力矩将其拧紧；

4、关于手动操作：

4.1、手动操作时，请先确认无危险后方可让连接装置进行作动；

4.2、非锁定推压式使用方法：

沿箭头方向向下推压

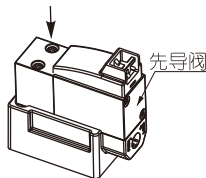

4.3、旋具按下回转锁定式使用方法：

按下后按箭头方向旋转，若不旋转，则与非锁定推压式的使用方法相同。



注意 用旋具操作时：请用钟表螺丝刀轻轻回转(力矩：0.1N.m)。

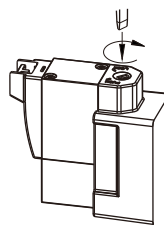
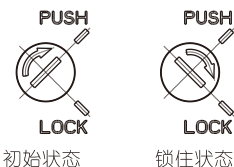

4.4、端子线安装方法：垂直端子式与平行端子式共用同一个接线端子，依实际使用需要，按下图示插入端子线即可。



垂直端子式



平行端子式



电磁阀(五口二位、五口三位)



6V系列



规格

型号	6V0510	6V0520	6V0530	6V110	6V120	6V130
接管口 螺纹型	进气=出气=排气=M5			进气=出气=排气=M5(或=PT1/8)		
径[注1] 管接型	A□=B□=Φ4			A□=B□=Φ4(或=Φ6)(或=Φ8)		
有效截面积 (Cv值)[注4]	M5:3.4mm ² (0.2)		6V0530M5: 2.2mm ² (0.13)	06:8.9mm ² (0.52)		6V130C06: 8.0mm ² (0.47)
重量	35g	50g	65g	60g	75g	90g
型号	6V210	6V220	6V230	6V310	6V320	6V330
接管口 螺纹型	进气=出气=PT1/8(或=PT1/4)排气=PT1/8			进气=出气=PT3/8排气=PT1/4		
径[注1] 管接型	A□=B□=Φ6(或=Φ8)(或=Φ10)			无		
有效截面积 (Cv值)[注4]	08:15.4mm ² (0.91)		6V230C08: 14.2mm ² (0.84)	10:38.4mm ² (2.26)		6V330C10: 30.5mm ² (1.8)
重量	100g	115g	130g	230g	265g	305g
工作介质	空气(经40μm以上滤网过滤)					
작동方式	先导式					
使用压 三位置型	0.2~0.8MPa(29~114psi)					
力范围 其它型	0.15~0.8MPa(21~114psi)					
保证耐压力	1.2MPa(175psi)					
工作温度	-20~70°C					
本体材质	铝合金					
润滑 [注2]	不需要					
先导阀排气方式	主阀和先导阀集中排气式					
最高作动频率[注3]	5次/秒		3次/秒	5次/秒		3次/秒

[注1] 接管牙型有PT、G、NPT牙可供选择;

[注2] 最高作动频率为空载状态;

[注3] 如有加油润滑,中途不可停止,建议润滑油为ISO VG32或同级用油。

[注4] 有效截面积和Cv值是依据测试流量数据计算得到。

符号

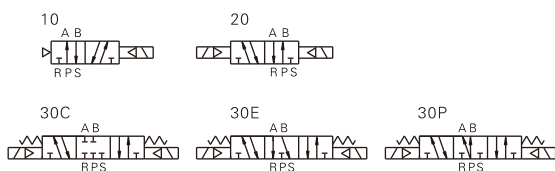

产品特性

- 1、插接式接电方式,端子水平安装与垂直安装可自由互换;
- 2、内排式结构,能将先导气收集后集中从R、S孔排出;
- 3、本体铝合金挤压成型,内孔采用特殊加工工艺,有效增大流通面积,提高阀的流量;
- 4、螺纹接管型与快插接头接管型可供选择,可与底座集成阀组,节省安装空间。

电性能参数

项目	具体参数			
	AC220V	AC110V	DC24V	DC12V
标准电压	AC220V	AC110V	DC24V	DC12V
使用电压范围	AC: +15% ~-10%		DC: ±10%	
耗电量	1.1VA		0.9W	
保护等级	防尘			
耐热等级	F级			
接电型式	插接式			
励磁时间	0.05秒以下			

成品订购码

6V 2 10 J 08 B 050 □



①规格代号	6V: 五口二(三)位电磁阀						
②系列代号	05: 0500系列	1: 100系列	2: 200系列	3: 300系列			
③电控方式	10: 双位置单电控		20: 双位置双电控				
	30C: 三位置双电控中位封闭型		30E: 三位置双电控中位排气型		30P: 三位置双电控中位压力型		
④接管型式	空白: 螺纹接管 J: 快插接头接管						
⑤接管口径	螺纹接管	M5: M5	M5: M5	06: PT1/8	06: PT1/8	08: PT1/4	10: PT3/8
	快插接头接管	04: Φ4mm	04: Φ4mm/06: Φ6mm/08: Φ8mm	06: Φ6mm/08: Φ8mm/10: Φ10mm	无		
⑥标准电压	A: AC220V		B: DC24V	C: AC110V	F: DC12V		
⑦端子线长	050: 0.5m		200: 2.0m				
⑧牙型代码 [注1]	无此代码		空白: PT牙	G: G牙	T: NPT牙		

[注1]: 快插接头型电磁阀仅配合底座使用。

6V系列

流量特性

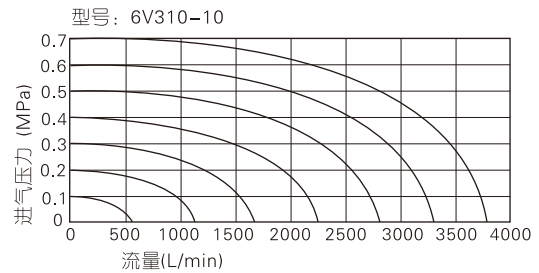
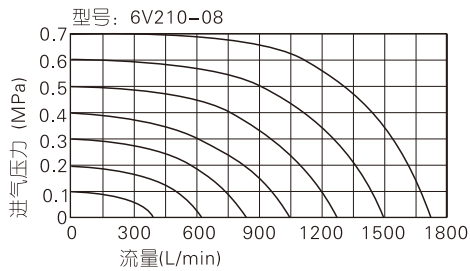
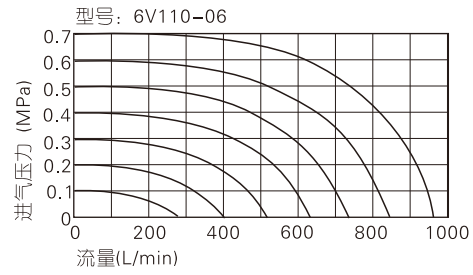
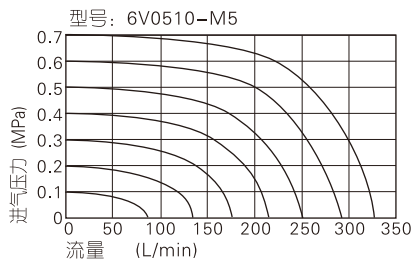

备注: 图表中的流量值为AIRTAC实验室测试值。

内部结构及主要零件材质

6V110

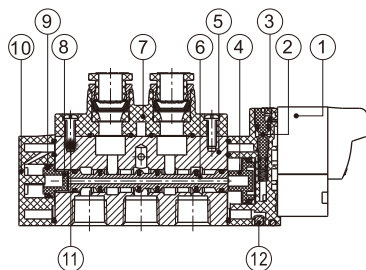

6V120

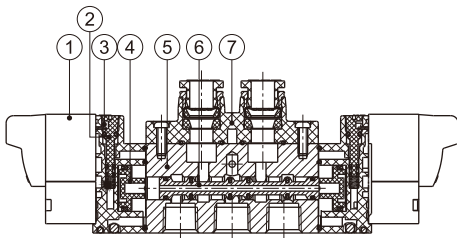

6V130C

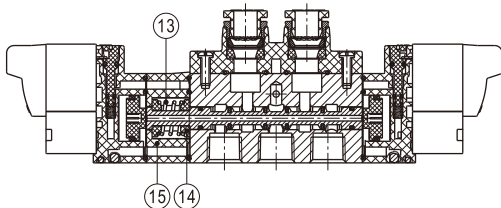

序号	名称	序号	名称	序号	名称
1	先导阀	6	轴芯	11	螺丝
2	手动销	7	转接块	12	钢珠
3	引导本体	8	小活塞	13	弹簧
4	大活塞	9	异型O令	14	复位座
5	本体	10	底盖	15	侧盖

电磁阀(五口二位、五口三位)

6V系列

外部规格

6V0510
6V110
6V210
6V310

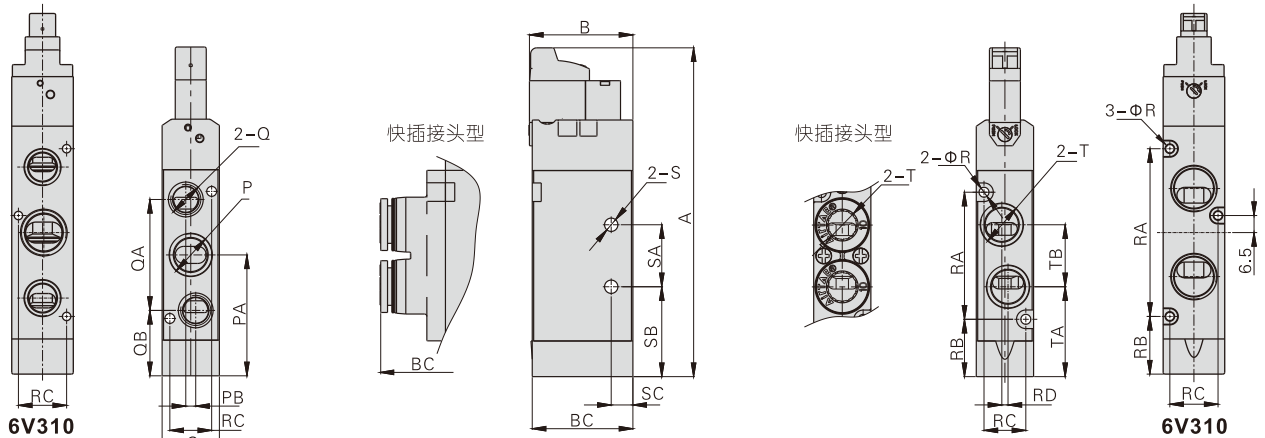

型号/符号	A	B	BC	C	P	PA	PB	Q	QA	QB	T	TA	TB	R	RA	RB	RC	RD	S	SA	SB	SC
6V0510M5	73	31	21	10.6	M5X0.8	22.5	1	M5X0.8	19	13	M5X0.8	17.5	10	2.1	22.5	11	7.5	0	Φ2.6	10	17.5	4
6V0510J04			Φ4接管								-								-	-		
6V110M5	93.5	32	24	15.5	M5X0.8	33	2.6	PT1/8	28	19	M5X0.8	25.2	15.4	2.6	34	16	11	0	Φ3.2	14	26	4
6V11006			PT1/8								-								-	-		
6V110J04			39.5								Φ4接管								-	-	-	
6V110J06			41								Φ6接管								-	-	-	
6V110J08	42.5	Φ8接管	-	-	-																	
6V21006	106	33.5	32.5	18.5	PT1/8	39	3.2	PT1/8	36	21	PT1/8	30	18	3.2	41	18.5	13.5	2	Φ4.3	20	29	7
6V21008			PT1/4								-								-	-		
6V210J06			50.6								Φ6接管								-	-	-	
6V210J08			53.5								Φ8接管								-	-	-	
6V210J10	53.5	Φ10接管	-	-	-																	
6V31010	137.5	46	46	23.5	PT3/8	54	0.5	PT1/4	50	29	PT3/8	37	33.5	3.2	64	22	18.4	0	Φ4.3	25	41.5	8

[注]: 快插接头型电磁阀仅配合底座使用。且无侧面安装通孔“S”。

6V0520
6V120
6V220
6V320

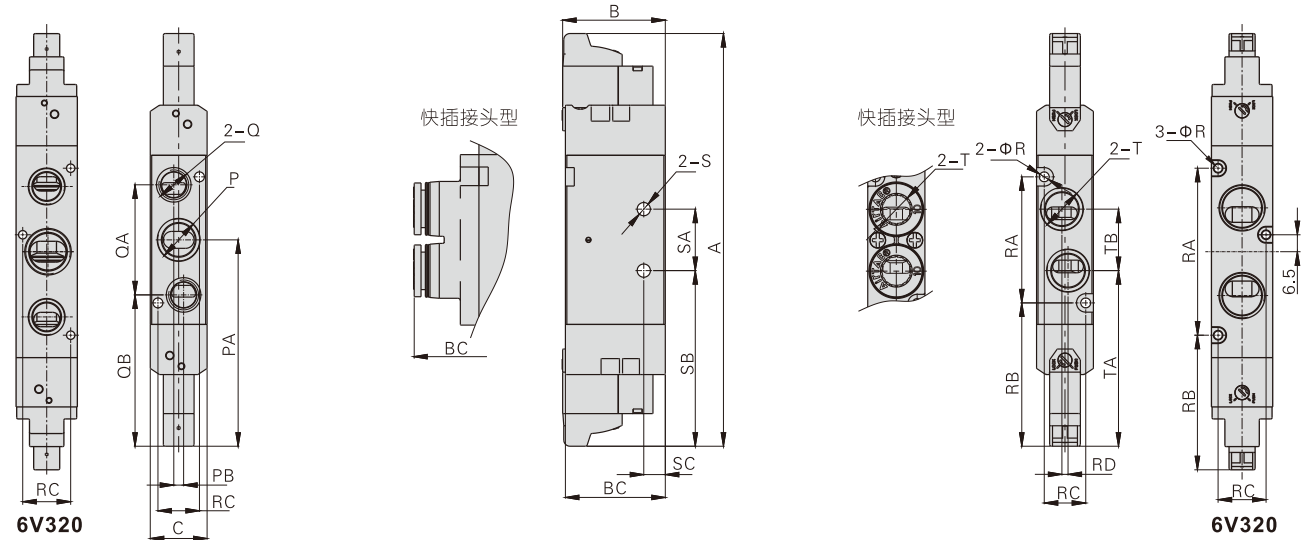

型号/符号	A	B	BC	C	P	PA	PB	Q	QA	QB	T	TA	TB	R	RA	RB	RC	RD	S	SA	SB	SC
6V0520M5	101.5	31	21	10.6	M5X0.8	51	1	M5X0.8	19	41	M5X0.8	45.5	10	2.1	22.5	39.5	7.5	0	Φ2.6	10	45.5	4
6V0520J04			Φ4接管								-								-	-		
6V120M5	121.5	32	24	15.5	M5X0.8	61	2.6	PT1/8	28	47	M5X0.8	53.7	15.4	2.6	34	44	11	0	Φ3.2	14	54	4
6V12006			PT1/8								-								-	-		
6V120J04			39.5								Φ4接管								-	-	-	
6V120J06			41								Φ6接管								-	-	-	
6V120J08	42.5	Φ8接管	-	-	-																	
6V22006	134	33.5	32.5	18.5	PT1/8	67	3.2	PT1/8	36	49	PT1/8	58	18	3.2	41	46.5	13.5	2	Φ4.3	20	57	7
6V22008			PT1/4								-								-	-		
6V220J06			50.6								Φ6接管								-	-	-	
6V220J08			53.5								Φ8接管								-	-	-	
6V220J10	53.5	Φ10接管	-	-	-																	
6V32010	167	46	46	23.5	PT3/8	83.5	0.5	PT1/4	50	58.5	PT3/8	67	33.5	3.2	64	51.5	18.4	0	Φ4.3	25	71	8

[注]: 快插接头型电磁阀仅配合底座使用。且无侧面安装通孔“S”。

电磁阀(五口二位、五口三位)

6V系列

- 6V0530
- 6V130
- 6V230
- 6V330

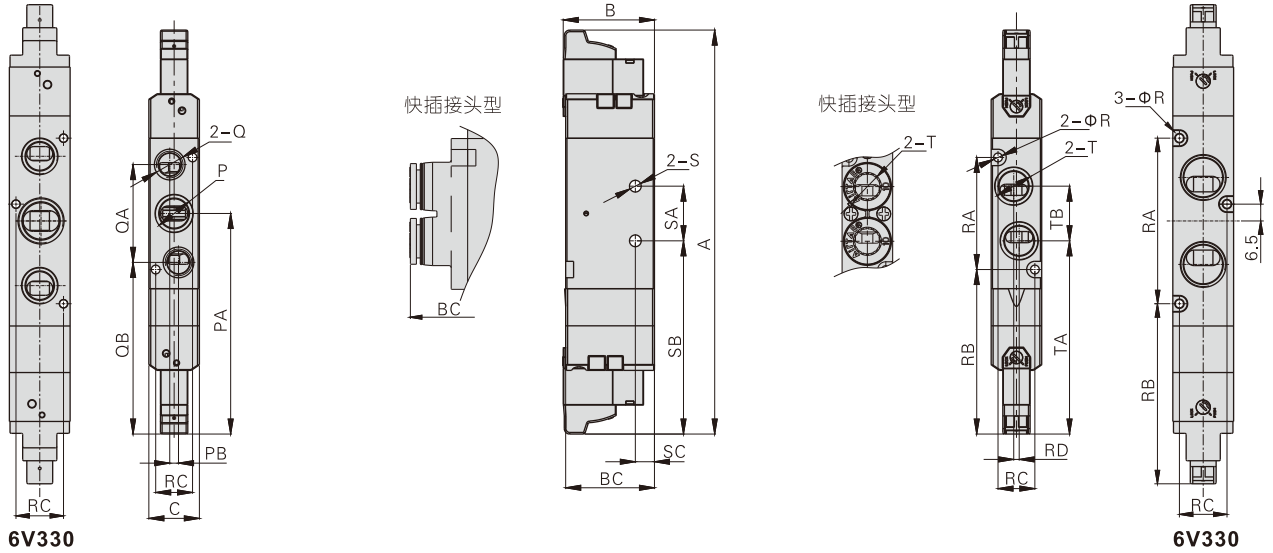

型号\符号	A	B	BC	C	P	PA	PB	Q	QA	QB	T	TA	TB	R	RA	RB	RC	RD	S	SA	SB	SC							
6V0530M5	110	31	21	10.6	M5X0.8	59	1	M5X0.8	19	50	M5X0.8	54	10	2.1	22.5	48	7.5	0	Φ2.6	10	54	4							
6V0530J04			Φ4接管								-								-				-						
6V130M5	133	32	24	15.5	M5X0.8	72.5	-	M5X0.8	29.8	58	M5X0.8	64.7	15.4	2.6	34	55.5	11	0	Φ3.2	14	65.5	4							
6V13006			PT1/8		-						-								-										
6V130J04			39.5		PT1/8						28								59				Φ4接管	64	16.5	-	-	-	-
6V130J06			41		Φ6接管						-								-				-	-					
6V130J08			42.5		Φ8接管						-								-				-	-					
6V23006	148	33.5	32.5	18.5	PT1/8	81	3.2	PT1/8	36	63	PT1/8	72	18	3.2	41	60.2	13.5	2	Φ4.3	20	70.7	7							
6V23008			PT1/4		-						-								-										
6V230J06			50.6		Φ6接管						71								20				-	-					
6V230J08			53.5		Φ8接管						-								-				-	-					
6V230J10			53.5		Φ10接管						-								-				-	-					
6V33010	185	46	46	23.5	PT3/8	101.5	0.5	PT1/4	50	76.5	PT3/8	85	33.5	3.2	64	69.5	18.4	0	Φ4.3	25	89	8							

[注]: 快插接头型电磁阀仅配合底座使用。且无侧面安装通孔“S”。

6V系列用底座



规格及选配

项目\底座型号	6V0500M	6V100M	6V200M	6V300M
工作介质	空气(经40 μm以上滤网过滤)			
工作温度	-20~70℃			
适用阀体系列	6V0500系列	6V100系列	6V200系列	6V300系列

产品特性

- 1、能将同一系列方向控制阀集成阀组, 节省空间、节约成本;
- 2、统一进、排气, 统一布线, 出现故障时, 便于查找;
- 3、组合灵活、扩充性强, 可对所连接的方向控制阀数目进行任意组合或扩充;

成品订购码

6V100M 5F 底座订购码

① ② ③

①规格代号	6V0500M: 6V0500系列底座	6V100M: 6V100系列底座	6V200M: 6V200系列底座	6V300M: 6V300系列底座
②连数代号	1F: 1连 2F: 2连 20F: 20连			
③牙型代号	空白: PT牙 G: G牙 T: NPT牙			

P-6V100M-R2 盲板订购码

① ②

①规格代号	6V0500M: 6V0500系列底座	6V100M: 6V100系列底座	6V200M: 6V200系列底座	6V300M: 6V300系列底座
②盲板代号	R2: 底座用盲板			

备注: 1、底座组件包含底座、底座垫片、螺钉; 2、盲板组件包含盲板、螺钉。

外部规格

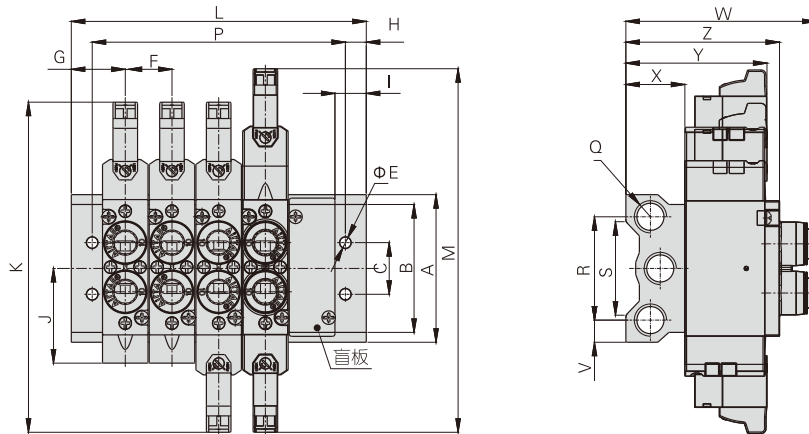

型号\符号	A	B	C	E	F	G	H	I	J	K	M	Q	R	S	V	W			X	Y	Z	
6V0500M	46	32	16	4.5	11	15	5	9.5	22.5	102	110	PT1/8	32	26	7	36.2(M5)	50.5(J04)			17	35.5	47.5
6V100M	57.5	43	20	4.5	16	17	5	9.5	33	121.5	133.5	PT1/4	40	36	9	55(M5/06)	62.5(J04)/64(J06)	65.5(J08)	22	46	54	
6V200M	60	52	21	4.5	19	18.5	5	9.5	38.5	134.5	148	PT1/4	42	38	9	58.5(06/08)	75.2(J06)/76.5(J08)	78.5(J10)	24	57.5	62.5	
6V300M	85	75	26	4.5	23.5	24	5	12	54	167	185	PT3/8	57	58	14	-	-	-	27	74	-	

型号\符号	L																			
	1F	2F	3F	4F	5F	6F	7F	8F	9F	10F	11F	12F	13F	14F	15F	16F	17F	18F	19F	20F
6V0500M	30	41	52	63	74	85	96	107	118	129	140	151	162	173	184	195	206	217	228	239
6V100M	34	50	66	82	98	114	130	146	162	178	194	210	226	242	258	274	290	306	322	338
6V200M	37	56	75	94	113	132	151	170	189	208	227	246	265	284	303	322	341	360	379	398
6V300M	48	72	96	120	144	168	192	216	240	264	288	312	336	360	384	408	432	456	480	504

型号\符号	P																			
	1F	2F	3F	4F	5F	6F	7F	8F	9F	10F	11F	12F	13F	14F	15F	16F	17F	18F	19F	20F
6V0500M	20	31	42	53	64	75	86	97	108	119	130	141	152	163	174	185	196	207	218	229
6V100M	24	40	56	72	88	104	120	136	152	168	184	200	216	232	248	264	280	296	312	328
6V200M	27	46	65	84	103	122	141	160	179	198	217	236	255	274	293	312	331	350	369	388
6V300M	38	62	86	110	134	158	182	206	230	254	278	302	326	350	374	398	422	446	470	494