

GPR系列精密调压阀



规格

型号	GPR20006	GPR30008	GPR40008	GPR40010	GPR40015
工作介质	空气				
接管口径 [注1]	PT1/8	PT1/4	PT1/4	PT3/8	PT1/2
最大输入压力	1.0MPa				
工作压力	低压型	0.005~0.2MPa(0.7~29psi)		0.01~0.2MPa(1.5~29psi)	
	中压型	0.01~0.4MPa(1.5~58psi)			
	高压型	0.01~0.8MPa(1.5~116psi)			
灵敏度	0.2% F.S. 以内				
重复精度	± 0.5% F.S. 以内				
空气损耗量	≤4L/min(ANR)	≤4L/min(ANR)	≤9.5L/min(ANR)	≤11.5L/min(ANR)	
使用温度范围	-20~70°C(未冻结)				
产品重量	144g	336g	717g		

[注1] 接管牙型有G牙、NPT牙可供选择。

符号



产品特性

- 1、调压精度高，反应灵敏；
- 2、压力特性、流量特性好；
- 3、安装方便，可用自带支架独立安装，也可与现有模组式过滤组合元件GAF直接安装 [注1]；
- 4、除高压型外，另有中压型与低压型可选。

[注1] 若供气侧压力流路含有冷凝水或灰尘等，会导致误动作。除过滤器(本公司GAF系列)外，还必须使用油雾分离器(本公司GPF系列)。

组合示例:

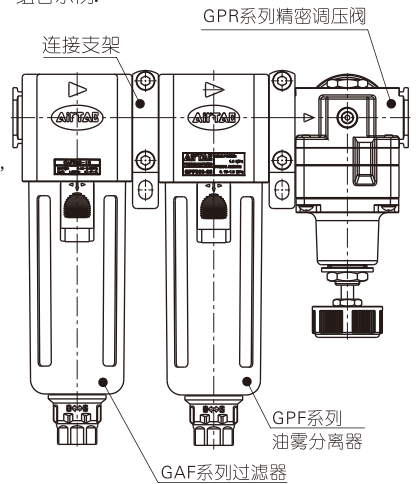

成品订购码

GPR300 08 H □ □ G

① ② ③ ④ ⑤ ⑥

① 系列代号	② 接管口径	③ 设定压力范围	④ 支架代码	⑤ 压力表代码	⑥ 牙型代码 [注1]
GPR200: 200系列精密调压阀	06: 1/8"	L: 0.005~0.2MPa(0.7~29psi) M: 0.01~0.4MPa(1.5~58psi)	空白: 附支架 J: 不附支架	空白: 附压力表 N: 不附压力表	空白: PT牙(MPa/psi) G: G牙(bar/MPa) T: NPT牙(psi/bar)
GPR300: 300系列精密调压阀	08: 1/4"	H: 0.01~0.8MPa(1.5~116psi)			
GPR400: 400系列精密调压阀	08: 1/4"	L: 0.01~0.2MPa(1.5~29psi)			
	10: 3/8"	M: 0.01~0.4MPa(1.5~58psi)			
	15: 1/2"	H: 0.01~0.8MPa(1.5~116psi)			

[注1] 其它特殊对应关系之需求请与本公司业务部门联络。

GPR系列精密调压阀

内部结构

GPR300

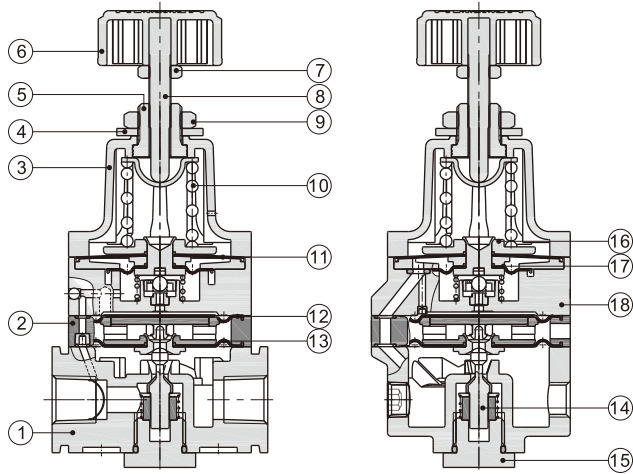

序号	名称	材质
1	调压主体	铝合金
2	先导主体	塑料
3	主调压座	铝合金
4	支架垫片	SPCC
5	调节螺母	快削钢
6	主调压钮	塑料
7	六角螺帽	快削钢
8	主调压轴	碳钢
9	六角螺帽	快削钢
10	弹簧	弹簧钢
11	先导上膜片	NBR
12	主调压上膜片	NBR
13	主调压下膜片	NBR
14	调压柱	不锈钢+NBR
15	阀帽	快削钢
16	先导膜片上硬芯	铝合金
17	先导下膜片	NBR
18	喷嘴本体	铝合金

压力特性

低压型压力特性 适用系列：20006系列

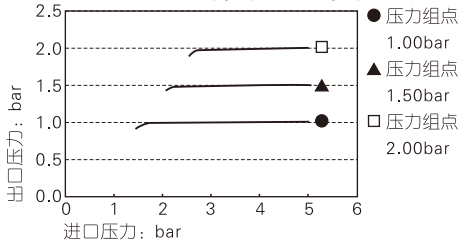

低压型压力特性 适用系列：30008系列

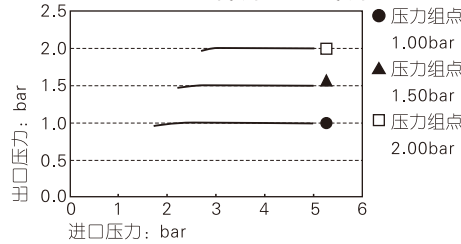

低压型压力特性 适用系列：40015系列

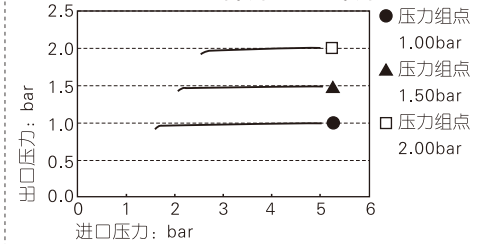

中压型压力特性 适用系列：20006系列

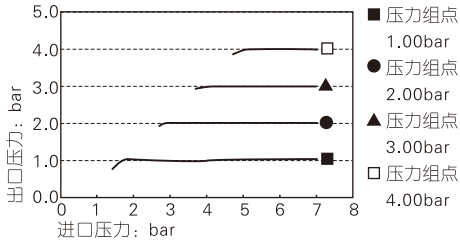

中压型压力特性 适用系列：30008系列

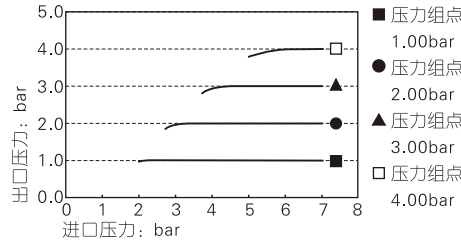

中压型压力特性 适用系列：40015系列

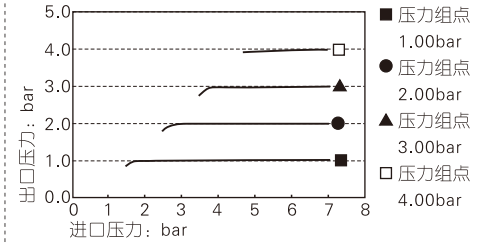

高压型压力特性 适用系列：20006系列

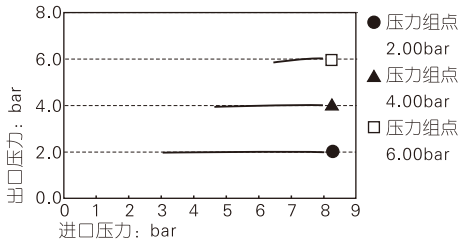

高压型压力特性 适用系列：30008系列

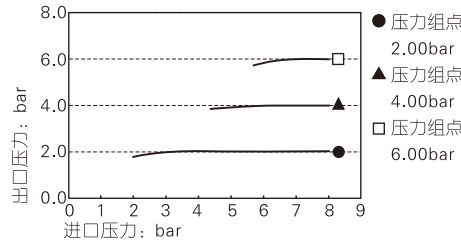

高压型压力特性 适用系列：40015系列

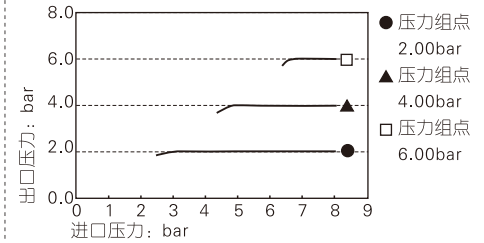

GPR系列精密调压阀

流量特性

低压型流量特性

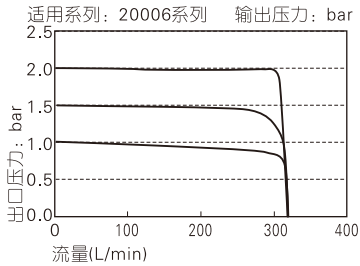

低压型流量特性

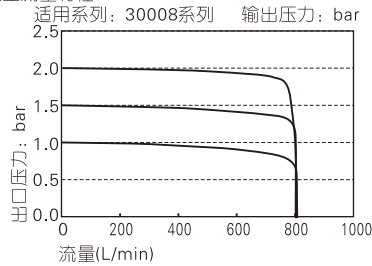

低压型流量特性

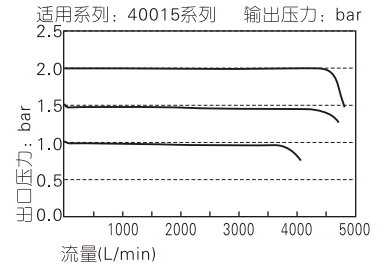

中压型流量特性

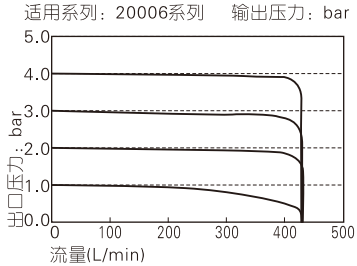

中压型流量特性

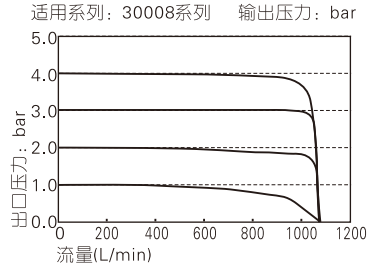

中压型流量特性

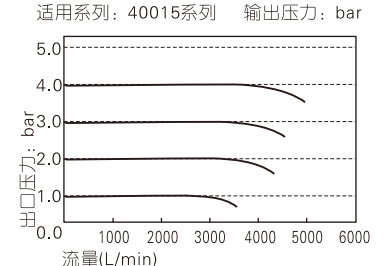

高压型流量特性

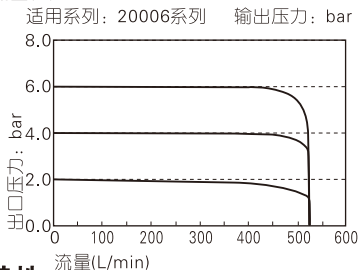

高压型流量特性

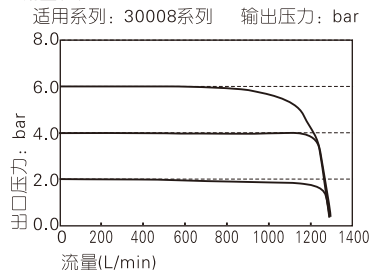

高压型流量特性

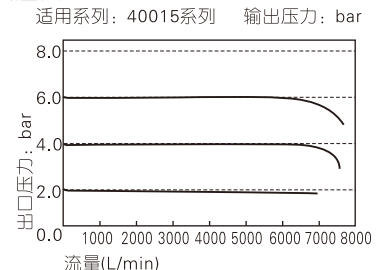

溢流特性

低压型溢流特性

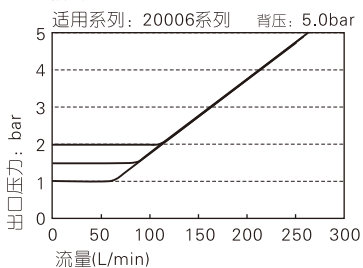

低压型溢流特性

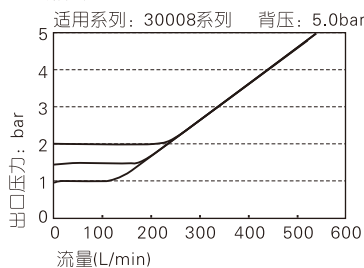

低压型溢流特性

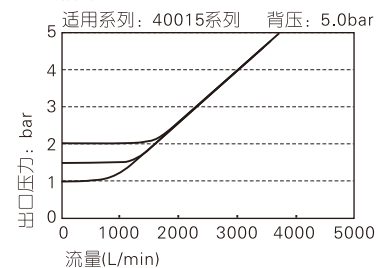

中压型溢流特性

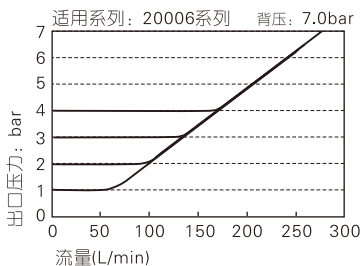

中压型溢流特性

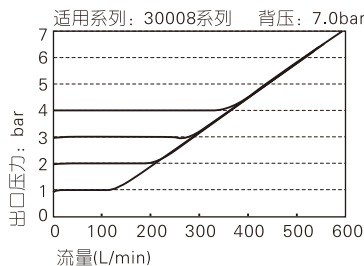

中压型溢流特性

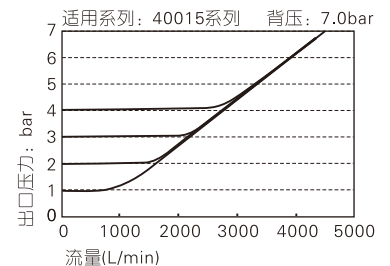

高压型溢流特性

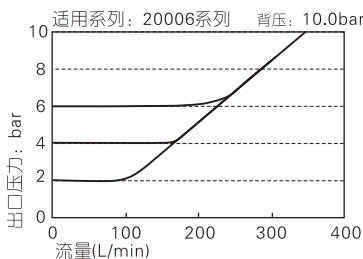

高压型溢流特性

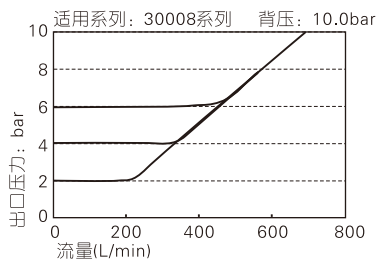

高压型溢流特性

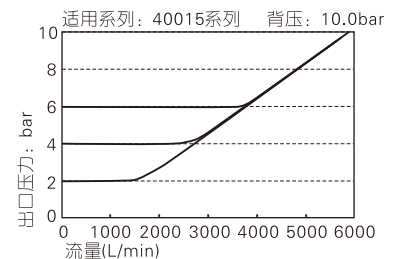

GPR系列精密调压阀

外部规格

GPR200

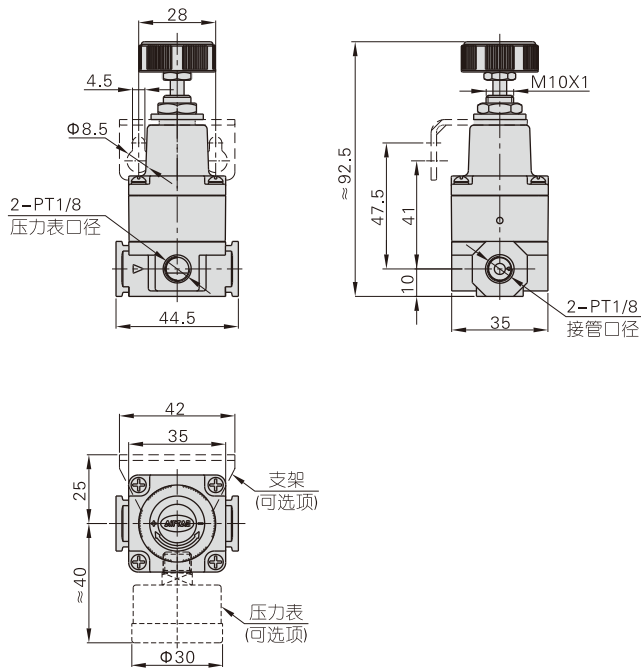

GPR300

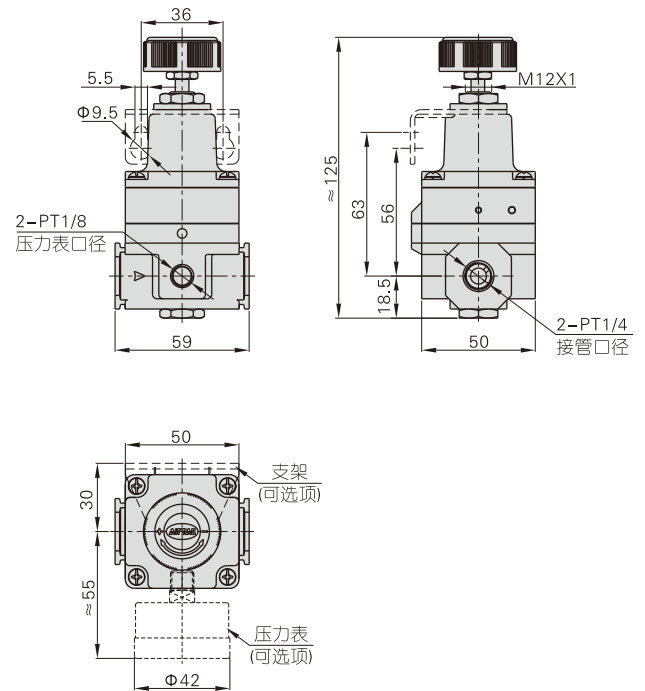

GPR400

