

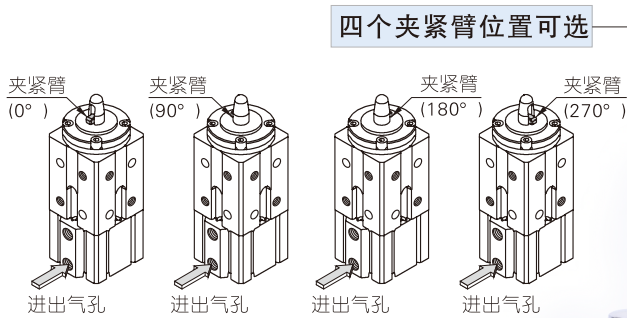

AQK系列产品概览



兼具定位与夹紧功能

销钉外径定位, 内藏式夹紧臂夹紧

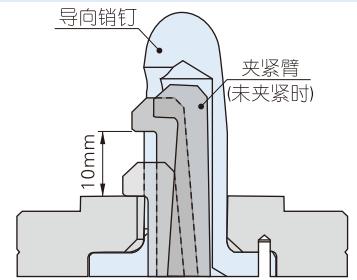

多种销钉外径适用于多种工件孔径

导向销钉外径(mm)	适用工件孔径(mm)
Φ14.□ (注)	Φ15
Φ15.□	Φ16
Φ17.□	Φ18
Φ19.□	Φ20
Φ24.□	Φ25

[注] “□”中代表数字1~9。

夹紧位置高度可选择垫片调整

可调整范围: 0.5~2mm

附带1个1mm和2个0.5mm薄垫片

(单侧: 3个薄垫片/两侧: 6个薄垫片)

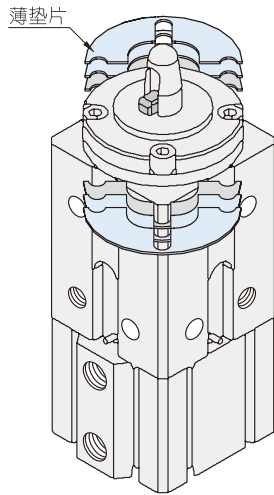

自带传感器安装沟槽

缸体上四周自带传感器安装沟槽

多方位安装

四面均附定位销孔及安装螺孔。具体配置方案如下:

A型安装面配置

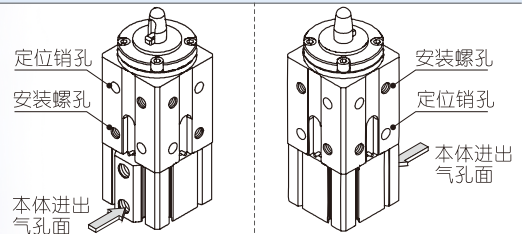

B型安装面配置

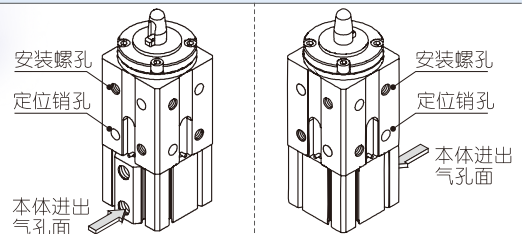

C型安装面配置

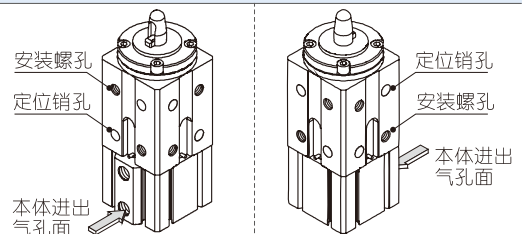

D型安装面配置

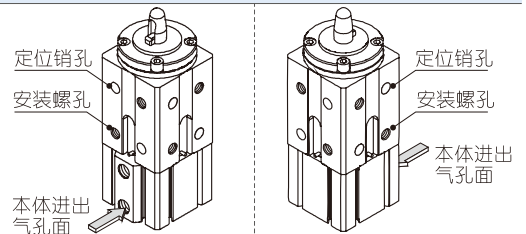

安装与使用(通用性)



- 1、气缸配管前, 必须清除管内杂物, 防止杂物进入气缸内;
- 2、气缸使用介质应经过40μm以上滤芯过滤后方可使用;
- 3、低温环境下, 应采取抗冻措施, 防止系统中的水分冻结;
- 4、气缸拆下长时间不使用, 要注意表面防锈, 进排气口应加防尘堵塞帽, 活塞杆端涂防锈油;
- 5、为保证气缸及其它治具之使用寿命, 安装时请在通气口加装排气节流装置。





规格

内径(mm)	50
动作型式	复动型
工作介质	空气(经40 μm以上滤网过滤)
使用压力范围	0.15~1.0MPa(22~145psi)
保证耐压力	1.5MPa(215psi)
工作温度	-20~70℃
缓冲型式	防撞垫
夹紧行程	不带薄垫片: 10 ⁰ / _{-0.5} mm 带薄垫片: 10~12mm
接管口径 [注]	PT1/4

[注]接管牙型有PT牙可供选择。另:传感器的选配详见P403页。

产品特性

- 1、执行JIS标准;
- 2、销钉表面为镀钛合金处理,大大提高耐磨性;
- 3、气缸部分前盖有金属刮套,能有效去除渣、屑等;
- 4、多方位安装,机构部分本体提供四面安装;
- 5、气缸本体周边带有传感器槽,安装传感器方便。

成品订购码

AQK50 S A A A □ □-177X340

① ② ③ ④ ⑤ ⑥ ⑦ ⑧ ⑨

① 规格代号	AQK: 销钉气缸					
② 缸径	50					
③ 磁石代号	S: 附磁石					
④ 本体安装尺寸	A: 安装螺孔M10X1.5/销孔直径Φ10		B: 安装螺孔M12X1.75/销孔直径Φ10			
⑤ 安装面螺孔与销孔位置关系	A: A型配置关系	B: B型配置关系	C: C型配置关系	D: D型配置关系		
⑥ 夹紧臂位置	A: 夹紧臂与进气孔同侧		B: 夹紧臂与进气孔90°			
	C: 夹紧臂与进气孔180°		D: 夹紧臂与进气孔270°			
⑦ 调整垫片	空白: 无调整垫片			2: 带调整垫片2mm (2个0.5mm+1个1mm)		
⑧ 牙型代号	空白: PT1/4					
⑨ 导向销钉规格代号	代号[注]	导向销钉高度(不带垫片)	代号	导向销钉高度(带垫片)	导向销钉直径	适合工件孔径
	14□X290	29	14□X310	31	Φ14.□	Φ15
	15□X290	29	15□X310	31	Φ15.□	Φ16
	17□X340	34	17□X360	36	Φ17.□	Φ18
	19□X340	34	19□X360	36	Φ19.□	Φ20
24□X340	34	24□X360	36	Φ24.□	Φ25	

[注]“□”中代表数字1~9。以177X340为例:177代表销孔直径17.7mm,340代表导向销钉高度34mm。

AQK系列

内部结构及主要零件材质

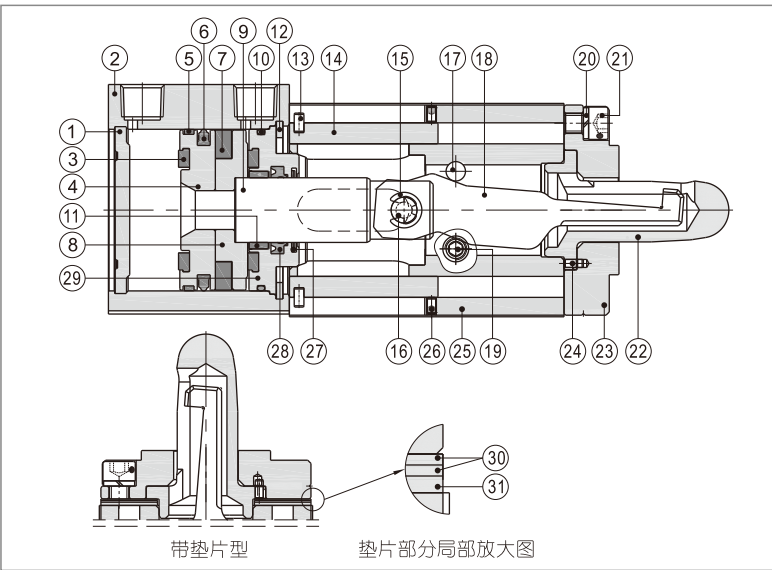

序号	名称	材质	序号	名称	材质
1	后盖	铝合金	17	导向销	合金钢
2	本体	铝合金	18	拉杆	模具钢
3	防撞垫	NBR	19	止付螺丝	合金钢
4	活塞	铝合金	20	弹簧垫圈	弹簧钢
5	耐磨环	耐磨材料	21	内六角螺丝	合金钢
6	活塞O令	NBR	22	销钉	不锈钢
7	磁铁	塑胶	23	端盖	合金钢
8	磁铁座	铝合金	24	销	不锈钢
9	活塞杆	S45C镀硬铬研磨棒	25	销钉本体	铝合金
10	O型环	NBR	26	止付螺丝	合金钢
11	衬套	耐磨材料	27	刮尘圈	不锈钢
12	C形扣环	弹簧钢	28	轴芯O令	NBR
13	销	不锈钢	29	前盖	铝合金
14	排屑块	铝合金	30	垫片1	不锈钢
15	E型扣环	弹簧钢	31	垫片2	不锈钢
16	PIN-插销	S45C研磨棒			

外部规格

AQK50SAAB

